

ВИД А

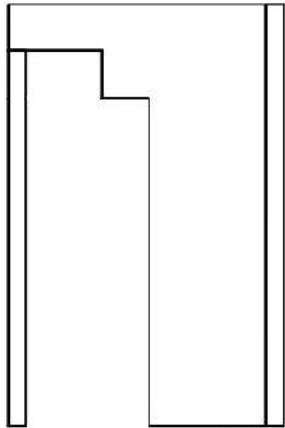

ВИД В

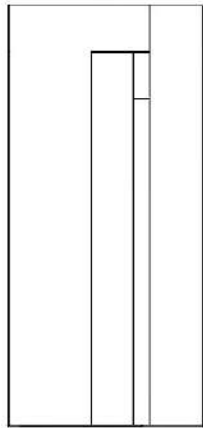

ВИД С

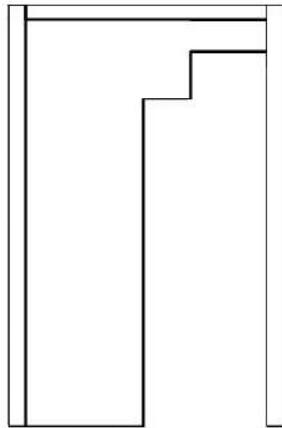

ВИД D

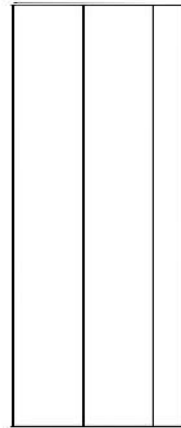

Разрез А-А

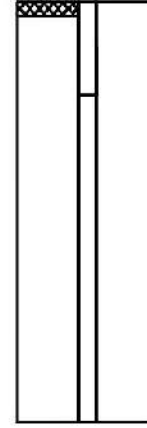

ВИД Сверху

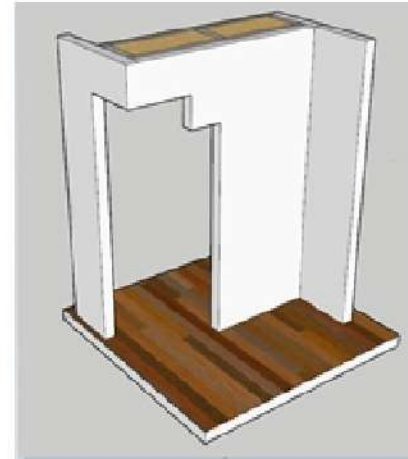
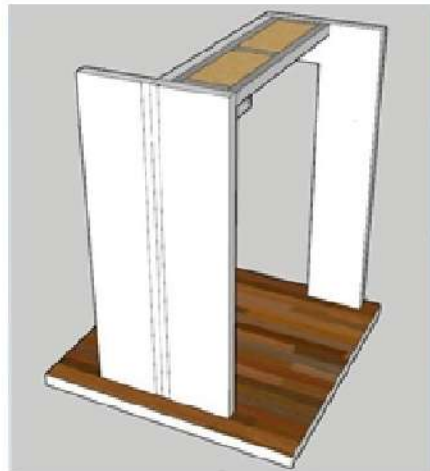
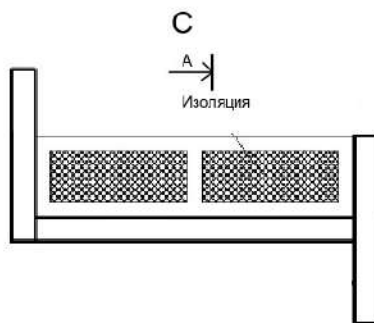

						Сборка конструкции с установкой тепло- и звукоизоляции		
Изм.	Лист	№ документа	Подпись	Дата				
		Целукобский			ДЭ 2021			
					КОД 13 В2			
Испол.					Лист	1	Листов	7
Разраб.					WorldSkills Russia			
Провер.								
Т. контр.								
Реценз.								
Н. контр.								
Утв.		Захарова						

ВИД А

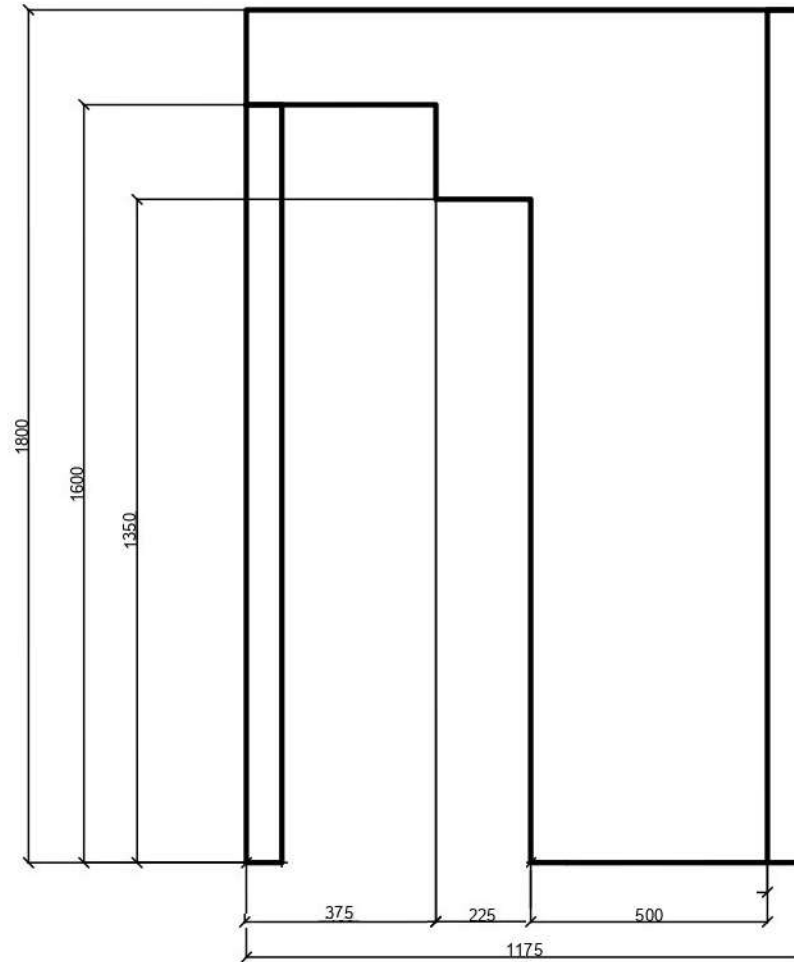

Изм.	Лист	№ докум.	Подпись	Дата

Сборка конструкции
с установкой тепло- и звукоизоляции

ВИД В

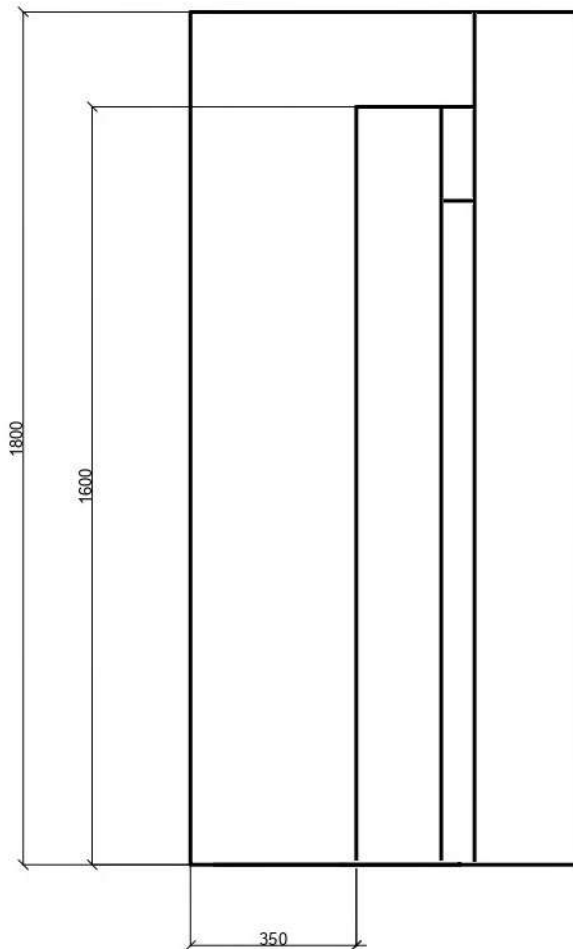

Изм.	Лист	№ докум.	Подпись	Дата

*Сборка конструкции
с установкой тепло- и звукоизоляции*

Лист
3

ВИД С

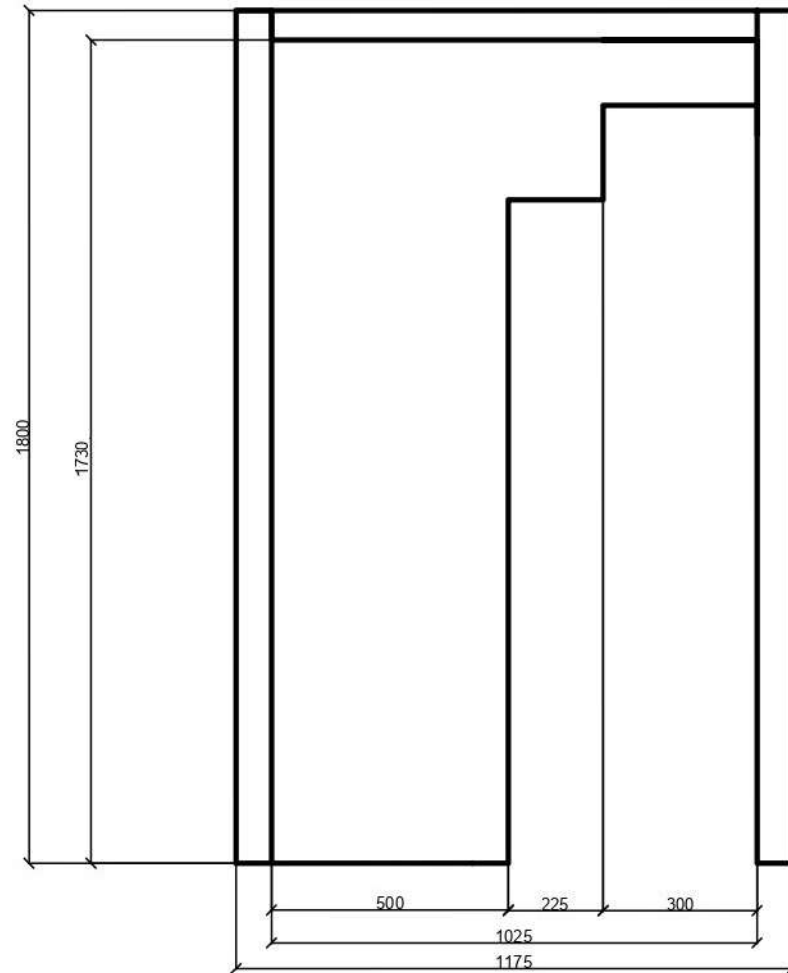

Изм.	Лист	№ докум.	Подпись	Дата

Сборка конструкции
с установкой тепло- и звукоизоляции

ВИД D

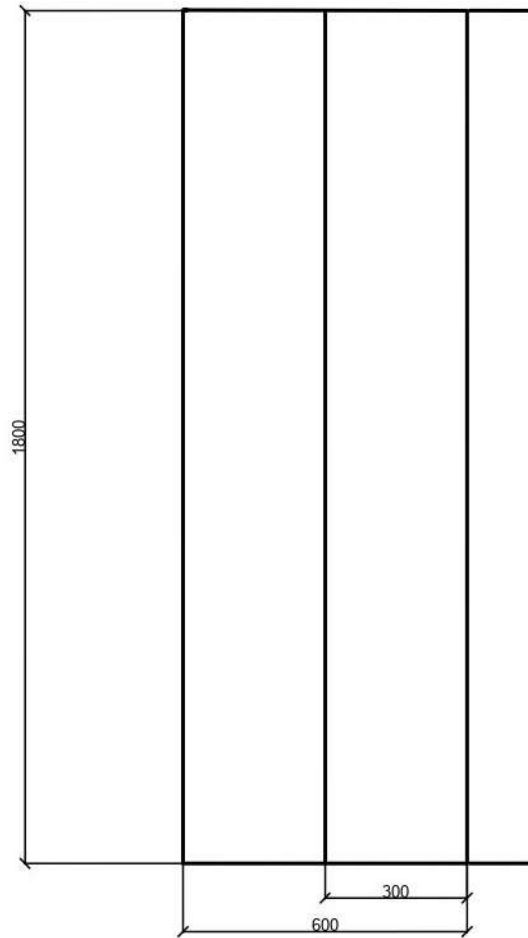

Изм.	Лист	№ докум.	Подпись	Дата

Сборка конструкции
с установкой тепло- и звукоизоляции

ВИД Сверху

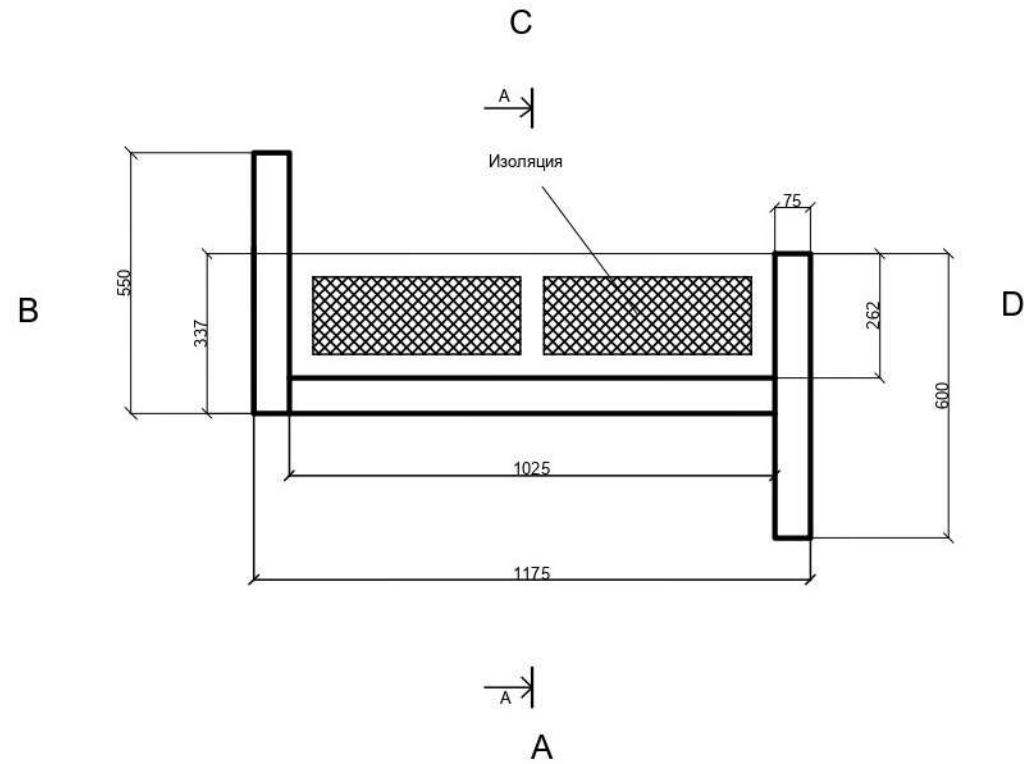

					Сборка конструкции с установкой тепло- и звукоизоляции	Лист
Изм.	Лист	№ докум.	Подпись	Дата		6

Разрез А-А

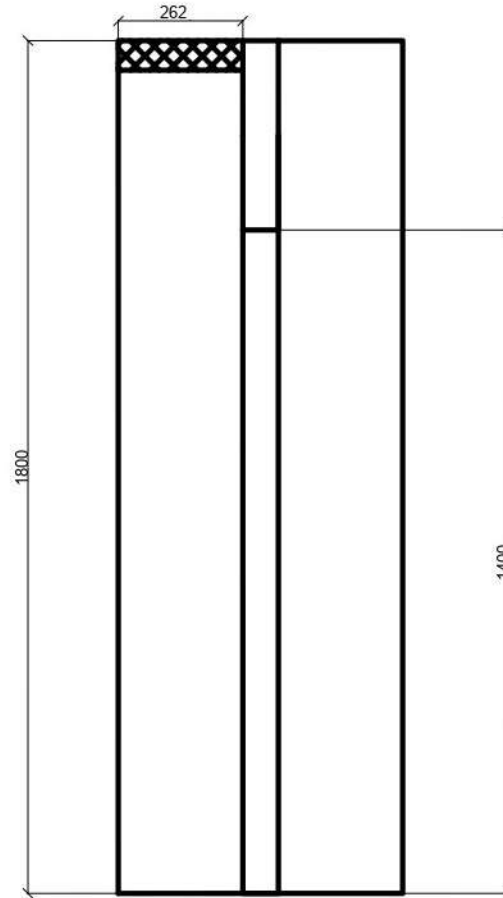

Изм.	Лист	№ докум.	Подпись	Дата

Сборка конструкции
с установкой тепло- и звукоизоляции

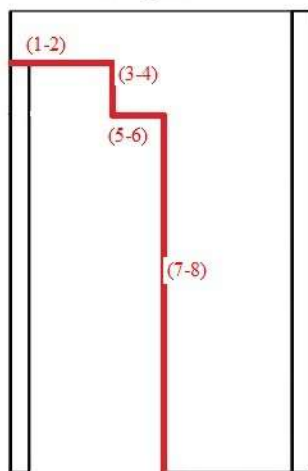
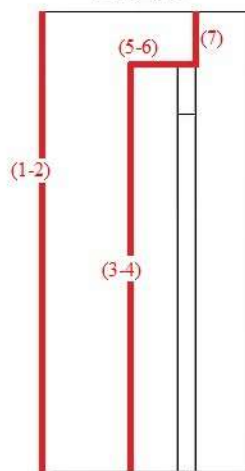
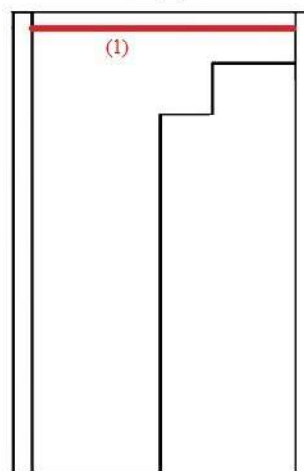
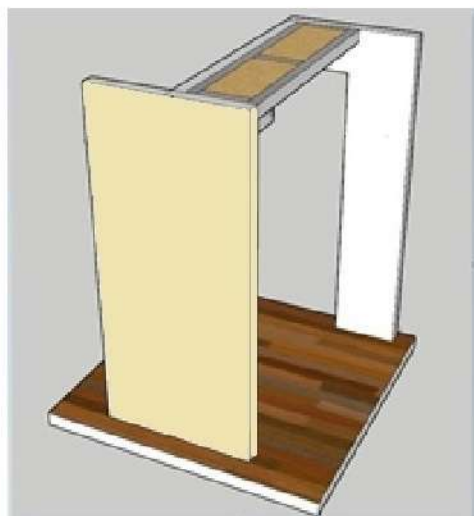
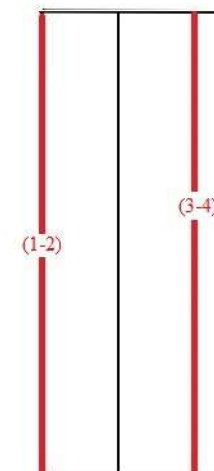
ВИД А**ВИД В****ВИД С****ВИД D****Модуль 2****Финишное шпаклевание с заделкой стыков и углов.****Обозначение****Линии:**

Покрытие должно соответствовать стандарту качества Q2

Красные – металлические углозащитный профиль

Вид А – установка в проеме с двух сторон торца (мах. 8 уголков);

Вид В – установка на торцах с двух сторон в проеме, на наружных углах стены (мах. 7 уголков);

Вид D - установка на торцах стены с двух сторон (мах. 4 уголка);

Вид С (потолок) – установка на нижнем торце потолка (мах. 1 уголок)

Внутренне пространство:

Стыки, все внутренние углы (в том числе между потолком и стенами) – лента бумажная, армирующая

Желтый - качество шпаклевание должно соответствовать стандарту качества Q3.

					Финишное шпаклевание с заделкой стыков и углов		
Изм.	Лист	№ документа	Подпись	Дата	Плм.	Масса	Масштаб
		Целукабский					
Разраб.					ДЭ 2021 КОД 1.3 В2		
Провер.							
Т. Контр.					Лист 1	Листов 1	
Реценз.					WorldSkills Russia		
Н. Контр.							
Утв.		Захарова					